

A series of horizontal yellow lines of varying lengths, creating a dynamic, layered effect at the bottom of the page.

ZIPPY

TENDE TECNICHE DA ESTERNO



ZIPPY È LA SOLUZIONE IDEALE PER PROTEGGERE E SCHERMARE PERGOLE E BALCONI.

LE MOLTEPLICI VERSIONI POSSIBILI SFRUTTANO LA TECNOLOGIA ZIP CHE GARANTISCE UN'OTTIMA TRATTENUTA DEL TELO CON CONSEGUENTI OTTIMI RISULTATI DI RESISTENZA AL VENTO.

CARATTERISTICHE PRINCIPALI:

FISSAGGIO

CASSONETTI DIMM E DAMAIR: FISSAGGIO A SOFFITTO O A PARETE CON PIASTRINA:

CASSONETTI ISPEZIONABILI VULCANO E VENERE: FISSAGGIO FRONTALE DIRETTO OPPURE A SOFFITTO DIRETTO O CON PIASTRINA.

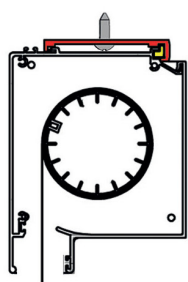

FISSAGGIO CON PIASTRINA
A SOFFITTO

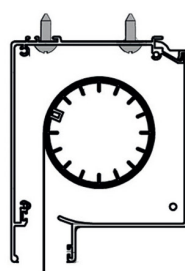

FISSAGGIO CON VITE
DIRETTA A SOFFITTO

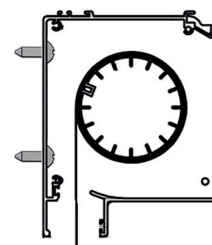

FISSAGGIO CON VITE
DIRETTA A PARETE

CASSONETTO

I CASSONETTI VENGONO SCELTI IN BASE ALLE DIMENSIONI DELLA TENDA ED AI TESSUTI IMPIEGATI:

- DIMM E DAMAIR CON TESTATE IN PLASTICA DISPONIBILI IN 4 COLORI: BIANCO, NERO, AVORIO E MARRONE
- VENERE: CASSONETTO ISPEZIONABILE DISPONIBILE NELLA VERSIONE TONDA O QUADRA CON TESTATE IN METALLO IN TINTA CON IL CASSONETTO

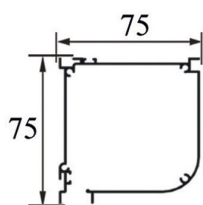

DIMM
MISURA MAX
250 x 200

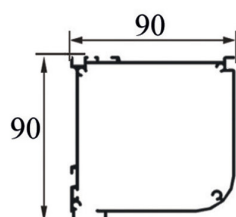

DAMAIR

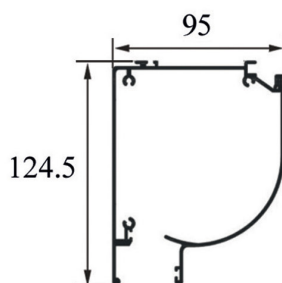

VENERE
TONDO

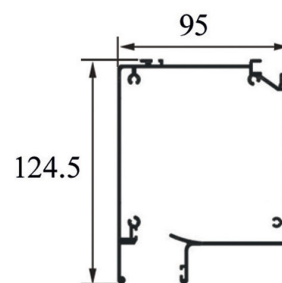

VENERE
QUADRO

TESTATE PER FISSAGGIO LATERALE

A RICHIESTA È POSSIBILE ORDINARE LE TESTATE CON ALETTE PER EVENTUALE FISSAGGIO LATERALE.

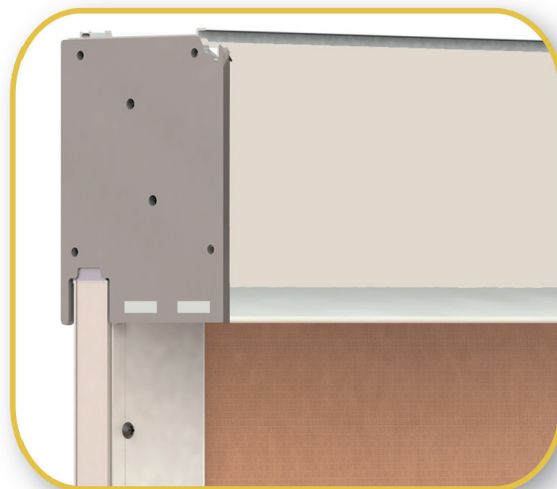
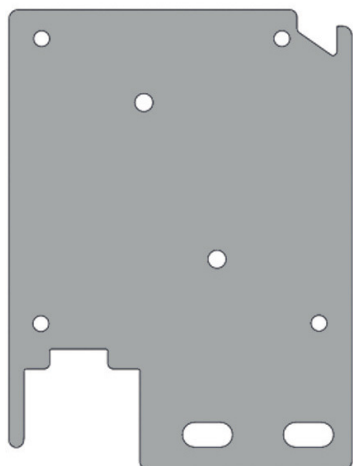

SISTEMA PER FACILE MANUTENZIONE

RULLO AVVOLGITORE CON SEDE PORTA ZIP

AVERE LA ZIP SALDATA SUI 4 LATI DEL TESSUTO FACILITA E VELOCIZZA NOTEVOLMENTE LE OPERAZIONI DI ASSEMBLAGGIO ED EVENTUALE MANUTENZIONE DELLA TENDA PER SOSTITUZIONE TELO.

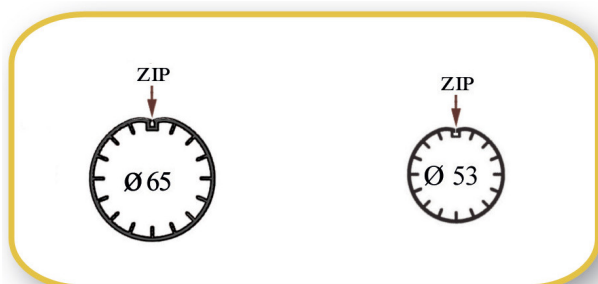

SGANCIO DEL RULLO

NELLE VERSIONI IN LUCE, UTILIZZANDO I CASSONETTI ISPEZIONABILI VULCANO E VENERE, È POSSIBILE SGANCiare IL RULLO SENZA DOVER SMONTARE LA TENDA.

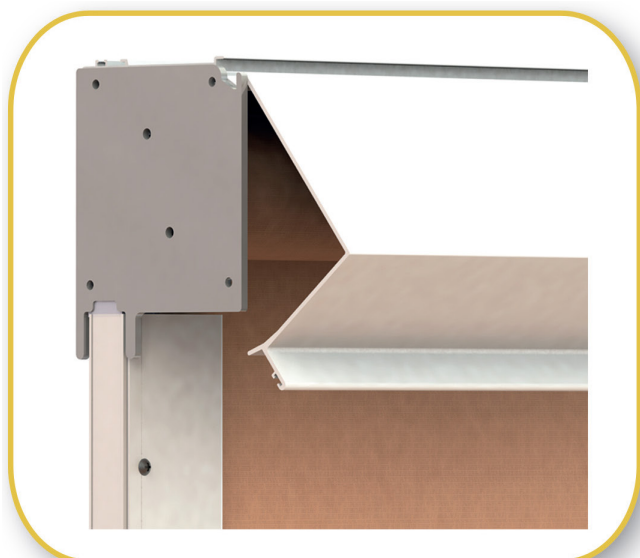

TERMINALE CON SEDE PORTA ZIP

IL FINALE ZIPPY È DISPONIBILE IN 2 VERSIONI:

1. FINALE ZIPPY CON SPECIALE SEDE PORTA ZIP;
2. FINALE ZIPPY XL CON SEDE PORTA GUIDA IN PVC PER TRATTENUTA ZIP;

IN CASO DI COMANDO AD ARGANELLO, SI HA LA POSSIBILITÀ DI AGGIUNGERE SUL TERMINALE IL SET CATENACCI CHE PERMETTE IL TENSIONAMENTO MANUALE DEL TELO

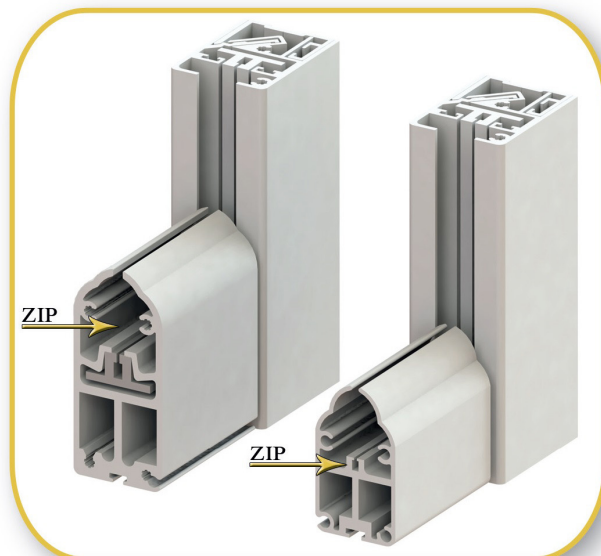

CATENACCIO

A RICHIESTA NELLA VERSIONE AD ARGANELLO, CON SUPPLEMENTO.



MANTOVANA

A RICHIESTA, CON SUPPLEMENTO



PROFILO PARASPIFFERO H. 13MM

A RICHIESTA, CON SUPPLEMENTO

POSSIBILI COMBINAZIONI TRA I VARI TIPI DI GUIDE E TERMINALI ZIPPY.

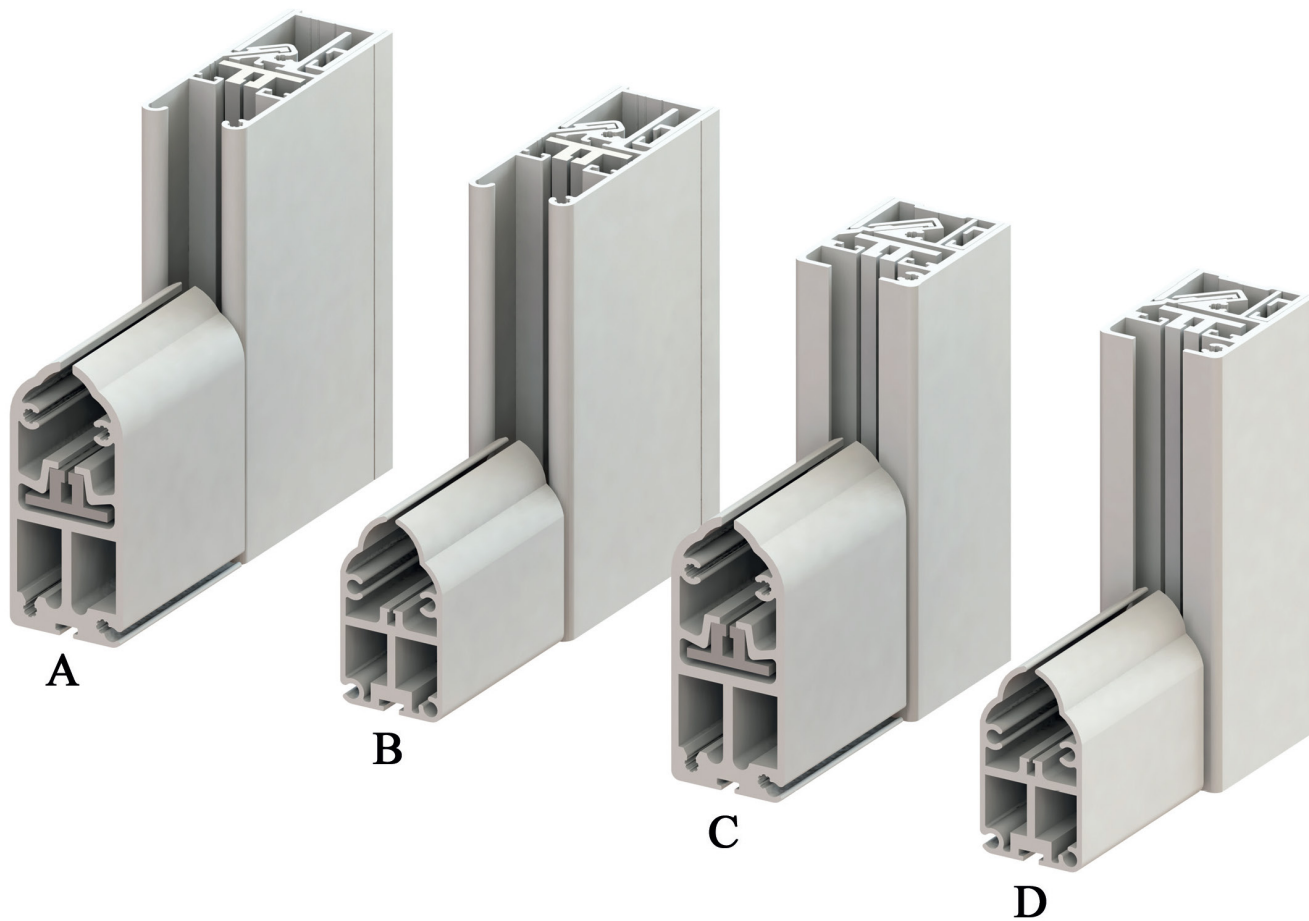

GUIDA REGISTRABILE ZIPPY

LA GUIDA ZIPPY È DISPONIBILE IN 3 VERSIONI E POTRANNO ESSERE SCELTE IN BASE ALLE ESIGENZE TECNICHE E FUNZIONALI DEL CLIENTE:

1. GUIDA ZIPPY PER FISSAGGIO LATERALE;
2. GUIDA ZIPPY PER FISSAGGIO FRONTALE;
3. GUIDA ZIPPY SLIM PER FISSAGGIO LATERALE;

LE GUIDE DEL SISTEMA ZIPPY SONO **TUTTE REGISTRABILI** E COMPOSTE DA 3 PROFILI IN ALLUMINIO IN MODO DA PERMETTERE UN RECUPERO FINO A 1,6 CM DI FUORISQUADRO PER LA VERSIONE SLIM (3) E FINO A 3 CM PER LE VERSIONI CON FISSAGGIO LATERALE E FRONTALE (1-2).

SISTEMA DI BLOCCAGGIO GUIDE CON VITE E COPERTURA VITE CON COPRIVITE IN TINTA.

ALL'INTERNO DELLE GUIDE È INSERITO LO SPAZZOLINO AL FINE DI ATTUTIRE IL RUMORE CAUSATO DAL CONTATTO DALLA BARRA IN PVC CONTRO LA GUIDA.

- LA GUIDA IN PVC GARANTISCE UNA PERFETTA TENUTA DELLA ZIP E DEL TESSUTO IN GUIDA.

- LA ZIP È SALDATA SUI 4 LATI DEL TESSUTO (SISTEMA BREVETTATO), ED È DISPONIBILE NEI COLORI GRIGIO, BIANCO E NERO (IL COLORE NERO È DA UTILIZZARE SE,PRE IN CASO DI TESSUTO OSCURANTE).

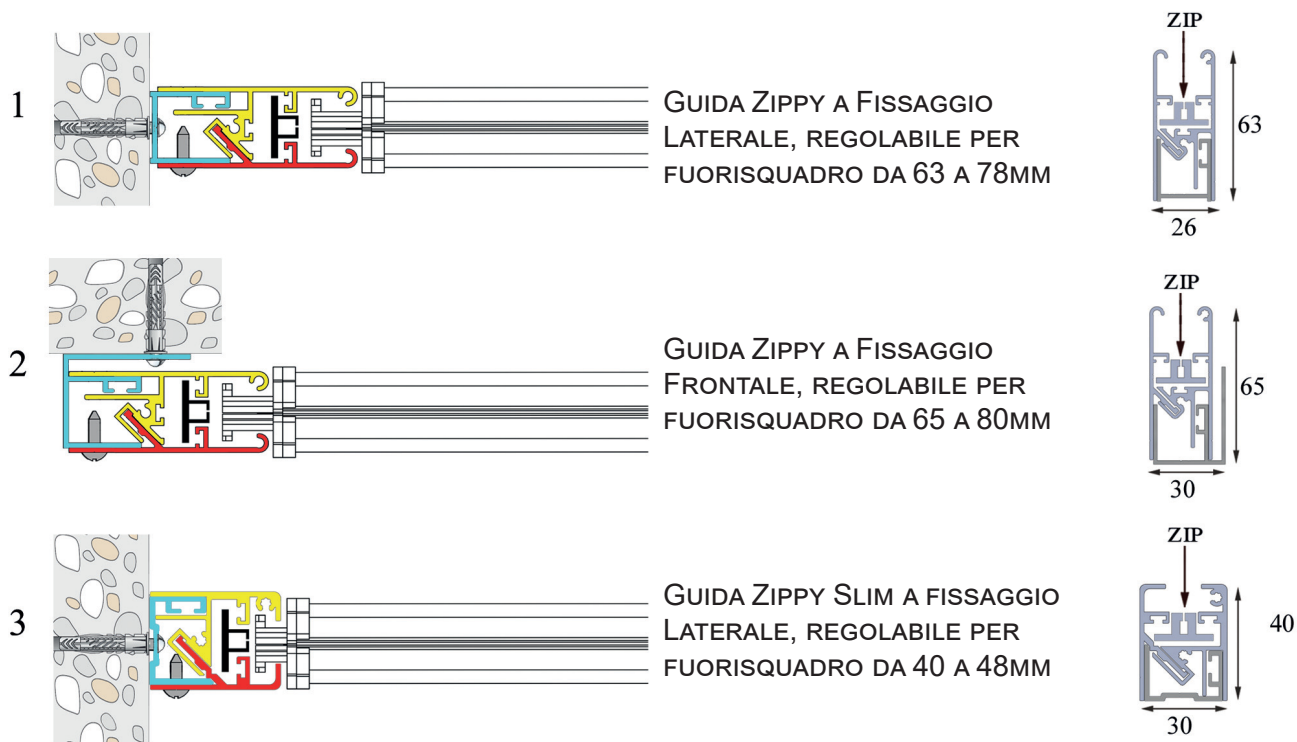

TAPPI COPRIVITE

ELEGANTI TAPPI COPRIVITE IN NYLON DISPONIBILI IN 4 COLORI: BIANCO, NERO, AVORIO E MARRONE.



COMANDI

LE TENDE POSSONO AVERE IL COMANDO AD ARGANELLO O MOTORE.

ARGANELLO

IL COMANDO AD ARGANELLO PUÒ ESSERE AD ASTA FISSA (A) O MAGNETICA (B).

IN CASO DI ASTA MAGNETICA, SALVO DIVERSA INDICAZIONE SU MODULO D'ORDINE, VERRÀ FORNITA UNA SOLA ASTA DI MANOVRA PER RIFERIMENTO.



MOTORE

I MOTORI POSSONO ESSERE CON FINECORSO MECCANICO OPPURE ELETTRONICO CON TELECOMANDO.
LE MOTORIZZAZIONI DISPONIBILI SONO SOMFY, CHERUBINI E GAPOSA.

TESSUTI

I TESSUTI IMPIEGATI NEL SISTEMA ZIPPY SONO VARI: RETE IN POLIESTERE MAGICSCREEN, OSCURANTE OPATEX, FILTRANTI SOLTIS E CRISTAL.

MAGICSCREEN È DISPONIBILE IN COLORE NERO.

LE MAGLIE RITORNANO NELLA POSIZIONE CORRETTA SE SUBISCONO PICCOLE PERFORAZIONI.

SALDATURA

LA SALDATURA DEL CRISTAL E DI TUTTI I VARI TESSUTI È IN ORIZZONTALE

VERNICIATURA E VITERIA

L'ALLUMINIO UTILIZZATO SUBISCE UN PRETRATTAMENTO DI OSSIDAZIONE ANODICA A PORO APERTO. IN SEGUITO, LA VERNICIATURA A POLVERI NE AUMENTA LA PROTEZIONE DALLA CORROSIONE E DA AGENTI AGGRESSIVI ED HA ELEVATE CARATTERISTICHE MECCANICHE.

VITERIA IN ACCIAIO INOX.

RESISTENZA AL VENTO

GARATTONI TESTA TUTTE LE TENDE PER GARANTIRE LA RESISTENZA AL VENTO PREVISTA DALLA NORMA UNI EN 13561.

MISURA TESTATA: 5 M X 3 M – CLASSE 5 (83 KM/H)

TUBOLARI

SONO UTILIZZATI PER L'INSTALLAZIONE AD ANGOLO OPPURE COME MONTANTI TRA DUE TENDE.

* SCASSO PER INSERIMENTO
TUBOALRE NELLA PIASTRA

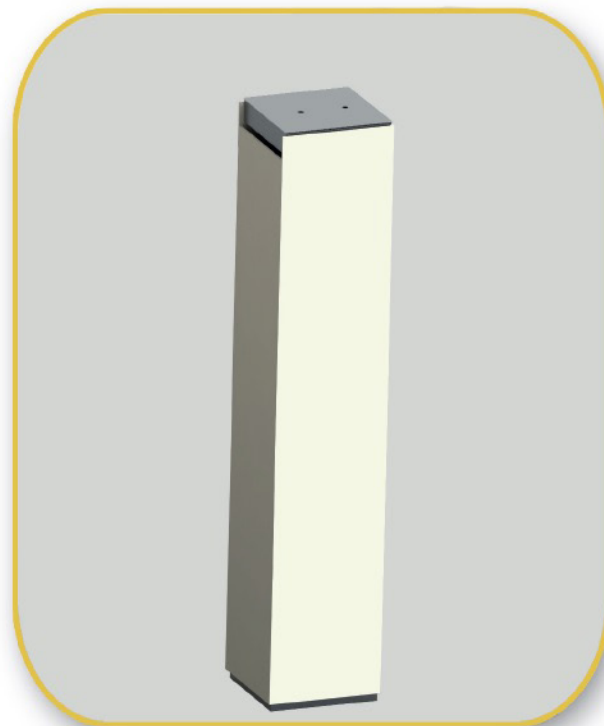
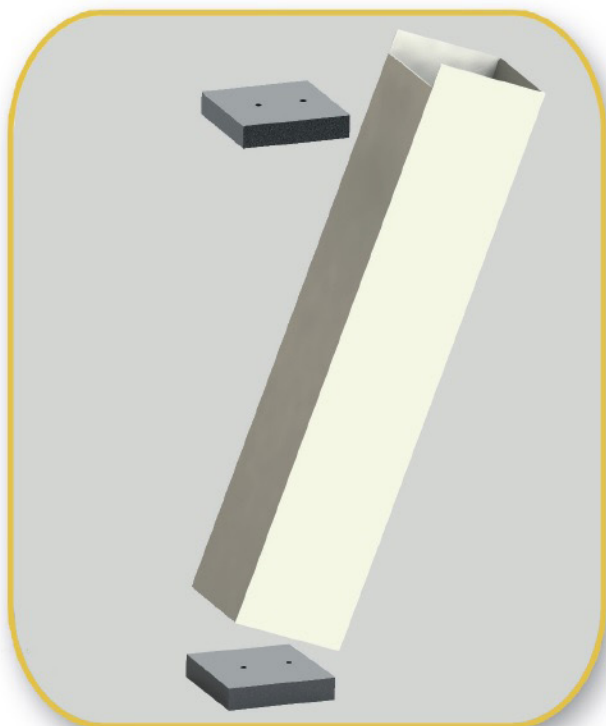
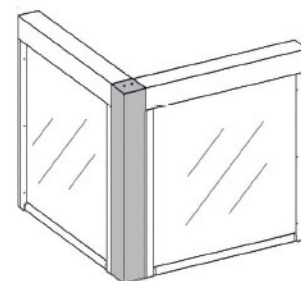
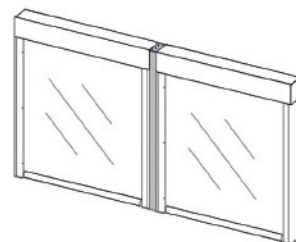
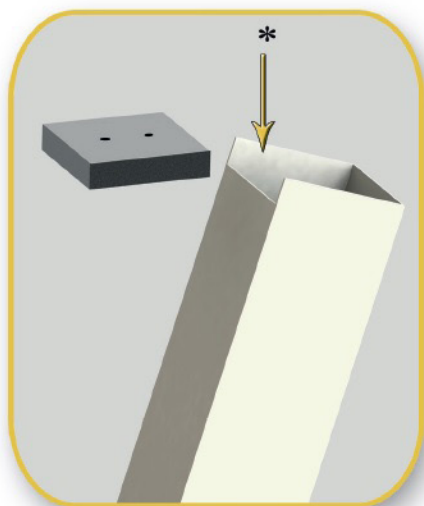

Garattoni

LIVING | INNOVATION

GARATTONI DARIO DI R.I.

VIA DEL SALICE, 8 - 47822 SANTARCANGELO DI ROMAGNA (RN)

TEL. 0039.0541.625648

WWW.GARATTONIDARIO.COM - INFO@GARATTONIDARIO.COM

